



**RIGID CORE LUXURY VINYL PLANK FLOORING
HERRINGBONE INSTALLATION INSTRUCTIONS**

Product Description	Grade Levels	Installation Method
7mm x 4.72" x 28.35" (7mm x 120 x 720mm)	Above Grade / On Grade / Below Grade	Floating - 2-Sided Drop and Lock

KEY INSTALLATION CONSIDERATIONS

LifeProof™ is intended for interior use only and is suitable for above grade, on grade, and below grade applications. DO NOT install in any outside areas, sunrooms/solariums, saunas, seasonal porches, camping trailers, boats, RVs, 3-season rooms, lanais, rooms that are prone to flooding, or rooms or homes that are not temperature-controlled.

LifeProof™ is a floating floor and should be allowed to expand and contract freely. It must not be glued, nailed, or fastened to the subfloor in any way. Permanent cabinets, vanities, islands and similar items should be installed first. Then, install LifeProof™ around them, leaving the proper expansion gap. LifeProof™ can be installed under vanities with legs. LifeProof™ can be installed under toilets; leave proper expansion space around flange and use a premium waterproof 100% silicone caulk. Do not anchor toilet through the material.

LifeProof™ is a waterproof floating floor, but it should not be used to seal an existing floor from moisture. It cannot inhibit the growth of mold or prevent structural problems associated with, or caused by flooding, excessive moisture, alkalis in the subfloor, or conditions arising from hydrostatic pressure. Regardless of location, always remove standing water, urine and other liquids promptly. Job site moisture issues should be addressed and corrected prior to installation. Fill expansion spaces around potential wet areas only with premium waterproof 100% silicone caulk.

Long-term exposure to direct sunlight can potentially damage LifeProof™, causing it to discolor, fade, or buckle. Protect LifeProof™ from exposure to direct sunlight via the use of window treatments or via UV-tinting on windows.

If the flooring is to be installed by a third party, then it is suggested that the homeowner be present during the installation for consultation/direction. The owner and installer should discuss installation and layout to maximize satisfaction. If this is not possible, consultation should occur prior to installation. The owner/installer assumes all responsibility for quality of completed installation.

TOOLS FOR INSTALLATION:

- Utility Knife
- Measuring Tape
- Pencils
- Eye Protection
- Soft-Faced Hammer
- Straight Edge
- ¼" (6mm) Spacers
- Broom
- Felt or Nylon Pads

Optional: Jig Saw, Table Saw, Miter Saw, Circular Saw, Hole Saw, Profiled Tapping Block, Moisture Meter (wood, concrete, or both)*

*Tools may be available for rent at The Home Depot.

Overage Allowances	Order 20% more flooring than square footage to account for cuttings and waste
Subfloor Flatness Tolerances	Must be level to within 3/16" in a 10ft. (4.76mm in a 3m) span; no bumps or low spots. Subfloors should not slope more than 1" per 6ft (25mm per 1.8m).
Vapor Barrier (6 mil polyfilm)	Not Required
Should Underlayment (pad) be used?	No - LifeProof™ includes a pre-attached sound-mitigating pad. Do not use any additional sound suppression underlayment or padding, as doing so will void the LifeProof™ Limited Warranty
Acclimation Requirements	Residential - Not Required Light Commercial - 48 Hours
Transition Requirements	Required when installing LifeProof™ in a room or area that is larger than 100 lineal ft. (30.5m) in any direction
Installation On Stairs or Vertical Surfaces (walls)	Voids Warranty
Installation Over Existing Ceramic Tile Floors	Filling Grout Lines Not Required (Follow Subfloor Flatness Tolerances)
Glue Down Installation	Voids Warranty
Subfloor RH/MVER Recommendations	85% Relative Humidity / 8 lbs. MVER (Moisture Vapor Emission Rating)
Radiant Heat	Approved - See page 3
3-Season/Non-Climate Controlled Environments	Voids Warranty
Expansion Gap Requirements	¼" (6mm) around perimeter walls & heavy fixed objects such as cabinetry or baths
Required Interior Environmental Conditions	50°F–100°F (10°C–38°C)
Definition of "Waterproof"	Structural integrity of LifeProof™ flooring will not degrade due to contact with moisture/water

PRE-INSTALLATION BASICS

Please contact our Customer Service Department at (866) 843-8453 if you have any questions or concerns regarding the installation and/or care & maintenance of LifeProof™ flooring, so as to ensure that you do not engage in any actions that might void the LifeProof™ Limited Warranty.

The installation of LifeProof™ vinyl plank flooring does not generally require acclimation in residential applications if the product is stored properly. If the product is subject to extreme hot or cold temperatures prior to installation, allow the product to acclimate to room temperature. The room of installation must be between 50°F & 100°F (10°C & 38°C). The HVAC system must be on and functional before, during and after installation.

Product should be stored horizontally in a dry area away from direct sunlight. Do not leave next to heating or cooling ducts. All work involving water must be completed well in advance of the installation of LifeProof™. Do not store flooring in uncontrolled environmental conditions. For example, garages and exterior patios are not acceptable areas to store flooring. Flooring stored on a concrete slab should be elevated at least 4" (10.2cm) to allow air circulation under cartons. Ensure that all trades have been completed, including; drywall, plasterwork, plumbing, painting, etc.

Locate the run number on the short end of each carton and verify that all of the material for your job is from the same run. Minor shade variations within the same run number contribute to the natural look of LifeProof™. To minimize noticeable shade variation, avoid installing material from different runs across large expanses. The run number is the eight-digit number separated by decimal points beginning with the two-digit day, then the two-digit month, and finally the four-digit year.

Run Number
10.05.2017
Day.Month.Year

Randomly pull planks from three different cartons to ensure good color and shade mixture. Carefully inspect each plank for visual defects prior to installation. Do not install damaged planks.

SAFETY AND HEALTH PRECAUTIONS

Power tools can be dangerous. Operate in strict accordance with manufacturer's operating instructions and safety precautions. Unsafe and improper use can cause serious injuries. Avoid inhalation and exposure to airborne particles by wearing personal protective equipment, including: NIOSH or OSHA approved dust masks, safety goggles and work gloves.

JOB SITE EVALUATION

Prior to installation, the homeowner or installer must ensure that job site conditions (including subfloor/substrate, ambient temperature and relative humidity) will not negatively affect the floor. The manufacturer is not responsible for damages associated with improper installation or poor site conditions.

MOISTURE

Test all concrete subfloors for moisture content and document the results. Visual checks are not reliable. Moisture must still be checked even though LifeProof™ vinyl plank flooring is waterproof in order to protect surrounding structure.

Perform tests at locations around exterior doorways, near walls containing plumbing, near foundation walls and in the center of the room.

Moisture requirements vary by subfloor; please see the following details that correspond to the appropriate subfloor.

CRAWL SPACES

Concrete slab or ground must be dry. Ensure that crawl spaces have open vents year-round to ensure proper air circulation and prevent moisture build-up. The ground in the crawl spaces must be completely covered using 6 mil polyethylene. Crawl space clearance between the earth and underside of joists should be no less than 18" (45.7cm) and the perimeter vent area should be equal to 1.5% of the total square footage of the crawl space or as mandated by code.

APPROVED SUBFLOORS

Concrete, Plywood, OSB, Particleboard, Chipboard, Hardwood (Solid, Engineered, Parquet), Tile (Ceramic, Terrazzo, Stone, Asbestos, Peel and Stick), Non-Cushion Sheet Vinyl, Metal, VCT, DRIcore

All subfloor requirements noted below must be met prior to the installation of LifeProof™ vinyl plank flooring.

GENERAL REQUIREMENTS (ALL SUBFLOORS)

- Must be level to within 3/16" in a 10ft. (4.76mm in a 3m) span; no bumps or low spots. Subfloors should not slope more than 1" per 6ft (25mm per 1.8m).
- Must be clean: no construction debris, soil, mud or any other objects on or adhering to the floor; if necessary, scrape and sweep away before the installation; no protrusions of nails, debris, or metals should remain.
- Must be free from moisture-related conditions that can damage the installed flooring.
- Be structurally sound without deflection.

CONCRETE SUBFLOORS

- High spots can be removed by grinding; depressions can be filled with patching compound formulated for use in floor installation.
- Cure for at least 90 days (applies to newly-laid concrete slabs).
- Can be either sealed or unsealed.
- Between 7 and 9 alkalinity when performing pH test (ASTM F710).
- Moisture content should meet one of the following criteria:
 - 4% max. when tested using Tramex Concrete Moisture Encounter.
 - Less than 8 pounds per 1000 sq. ft. per 24 hours MVER (Moisture Vapor Emission Rating) when using Calcium Chloride test (ASTM F1869).
 - 85% max. when performing Relative Humidity Testing (ASTM F2170).

WOOD (PLYWOOD, OSB, PARTICLEBOARD, CHIPBOARD, SOLID HARDWOOD, LUAN) SUBFLOORS

- Wood subfloors must be A.P.A approved with a minimum grade of "BB" or "CC". For reference, A.P.A. is the acronym for an organization originally known as the "American Plywood Association", and that is now known as "The Engineered Wood Association".
- Perform moisture tests using a reliable moisture meter in multiple locations. Moisture readings should never exceed 14% for plywood, OSB, particleboard, chipboard, and solid hardwood subfloors. If moisture readings exceed 14%, it should be corrected at the job site before installing LifeProof™ vinyl plank flooring.

TILE, TERRAZZO, ASBESTOS TILE, RESILIENT TILE, NON-CUSHION SHEET VINYL, AND METAL SUBFLOORS

- Existing floors must be firmly attached to the structural floor.
- Fill in grout lines larger than 1/4" (6mm) on ceramic tiles, terrazzo, quarry tiles, and similar floors with a cementitious leveling and patching compound.
- Install over one layer of vinyl only.

APPROVED SUBFLOORS cont.

IN-FLOOR RADIANT HEAT

This product can be installed over radiant heat concrete subfloors. Consult with the radiant heat system manufacturer to ensure that the system is compatible with vinyl flooring.

- Electric and hydro systems are acceptable.
- In-floor radiant components must be a minimum of 1/2" (13mm) below flooring.
- Floor surface temperature should never exceed 85°F (29°C).
- Heating system should be operational for at least two weeks prior to installation to calibrate temperature settings.
- Flooring cannot be laid directly over radiant heating mats.

NON-APPROVED SUBFLOORS

- Carpeting/Carpet Pad
- Floating Floors
- Parquet Over Concrete
- Eng. Hardwood Over Concrete
- Hardwood Over Concrete
- Cushioned Vinyl Flooring
- Laminate
- Cork
- Sleeper Substrates
- Rubber

Remove the floors noted above and remove old adhesive before installing LifeProof™ vinyl plank flooring.

CAUTION: If you contemplate the removal of a resilient floor covering structure that contains (or is presumed to contain) asbestos, you must review and comply with all applicable regulations. Do not sand, dry sweep, dry scrape, drill, saw, bead blast, or mechanically chip or pulverize existing resilient flooring, backing, lining felt, asphalt "cut-back" adhesive, or other adhesive. These products may contain asbestos fibers and/or crystalline silica. Avoid creating dust. Inhalation of such dust is a cancer and respiratory tract hazard. Smoking by individuals exposed to asbestos fibers greatly increases the risk of bodily harm. Unless positively certain that the product is a non-asbestos containing material, you must presume it contains asbestos. See "Recommended Work Practices for Removal of Resilient Floor Coverings" (rfci.com) for detailed information and instructions on removing all resilient covering structures.

HELPFUL POINTERS & PREPARING FOR INSTALLATION

- Work area should be well lit. Proper visibility ensures that color is consistent and that visually defective planks are detected and removed. Subfloor must be clean and free of debris.
- Undercut door jambs and casings using a handsaw laid flat on a piece of scrap flooring. Never undercut metal door casings.
- Make sure the profiled edge of the tapping block is secure and flat against the plank before lightly tapping in place with soft-faced hammer. Never use the tapping block (by itself) to hit against the edge of the planks.
- Carefully remove the existing base, shoe molding or threshold. They can be reused to cover the 1/4" (6mm) expansion gap around the edge of the room.

AVAILABLE MOLDINGS

Select moldings and transitions are available in Home Depot stores. All coordinated moldings and transitions are available via special order or via homedepot.com. Follow molding installation instructions for proper installation.

INSTALLATION

This installation demonstrates how to install LifeProof™ vinyl flooring in a single herringbone pattern.

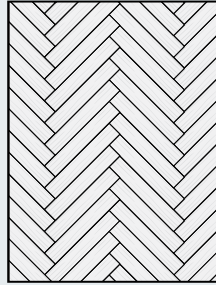

DETERMINE ROOM LAYOUT

- 1 Measure across both ends of the room to find the center and mark.

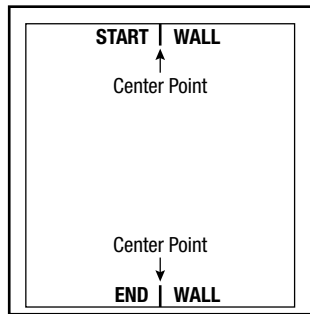

- 2 Measure 1 5/8" from the left and right of the center mark. Snap chalk lines down the entire length of the room.

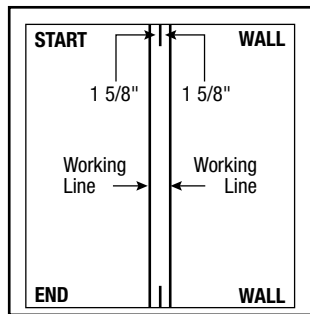

- 3 Separate "A" and "B" planks from the carton. If possible, install planks from 3 to 4 cartons at one time to ensure a mix of pattern and shade for best results. "A" planks have a pre-attached grey padding and "B" planks have a pre-attached black padding. Notice the groove edges are on the opposite long sides of the planks.

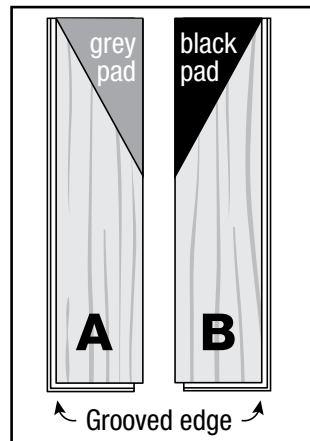

INSTALL THE CENTER COLUMNS

- 4 Position the long side of plank "B" over the short end of plank "A". Align the edge using the tongue of a spare plank. Tap the top of plank "B" using a soft-faced hammer to fully lock planks together. This is critical to a good installation.

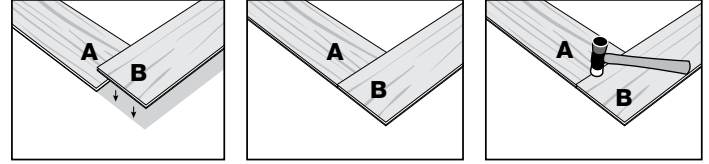

- 5 You have now created your starting V. Slide the starting V against the wall. The working lines should meet up with the plank as shown below. Plank "A" should be closest to the wall, touching the 1/4" spacer. Plank "B" will be offset, this is normal. The proper alignment of the starting V is critical for installation.

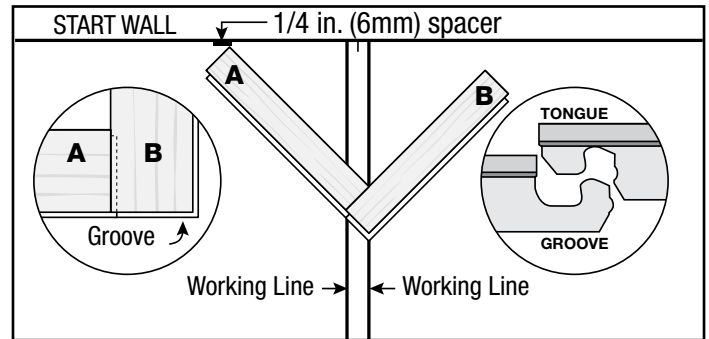

Note: Top décor edges should be flush with no high spots (run your hands over the plank seam, tap down as necessary.)

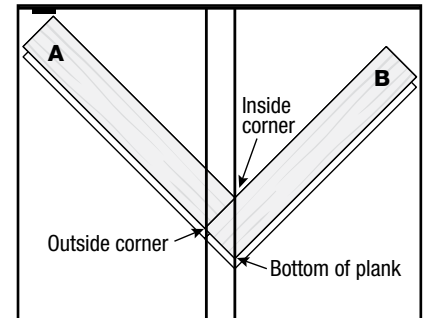

- 6 Continue to install column A1 and B1 as shown below. **You should not tap down the last 2 inches of the seam (in bold below).** This space will be tapped and locked as the planks of the next column are added.

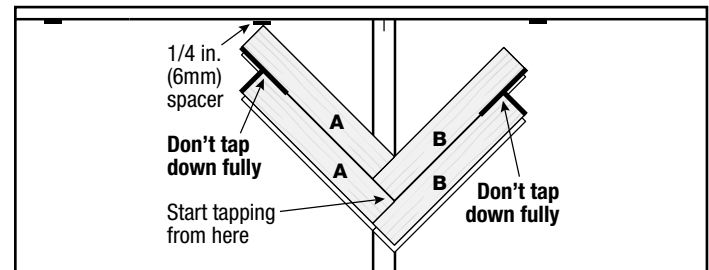

INSTALLATION cont.

INSTALL THE CENTER COLUMNS cont.

- 6** Continue to ensure that your starting V is aligned properly (as described in Step 5) throughout the formation of column A1 and B1.

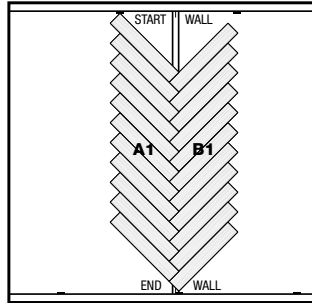

CONNECTING THE PLANKS TO THE LEFT AND RIGHT OF THE CENTER COLUMNS

- 7** Starting with the last full plank at the end wall, continue installing sequential columns (Column A2 and B2). Lift the untapped edge and slide the new plank under, as pictured below.

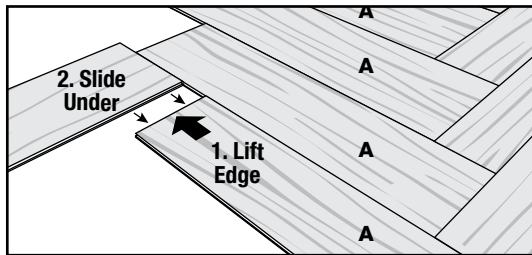

Position the tongue and groove of the first plank in column A2 into place with the last plank in column B1. Tap seams to completely lock planks.

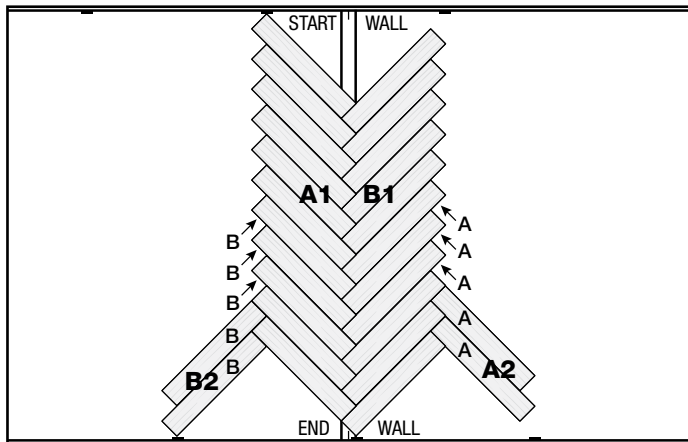

CONNECTING THE PLANKS TO THE LEFT AND RIGHT OF THE CENTER COLUMNS cont.

- 8** Continue forming columns until you have reached the opposite end of the room. Remember to not tap down the last 2 inches of the seam. These will be tapped and locked as the planks of the next column are added.

Check your working lines as you install additional planks to keep the pattern straight. Adjust if necessary.

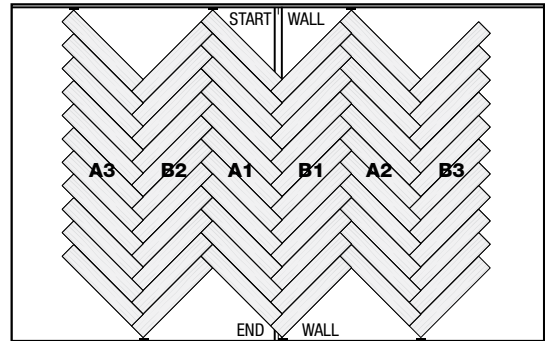

NOTE: If you need to remove a plank for whatever reason, slowly push down on the plank with the groove while lifting the plank with the tongue. Be careful not to damage the tongue or groove. Tap down lightly on the plank with the groove if necessary.

- 9** Measure, mark, and cut planks that extend to the walls. Allow for 1/4" (6mm) spacers. A T-Bevel (angle finder) can be used to find the correct angle. Always measure twice before cutting.

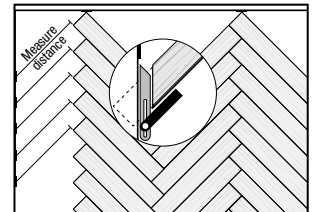

This is the last column of your installation, so all seams can be tapped to fully lock together at this time.

NOTE: To cut a plank, simply measure and mark the plank. Then, use a straight edge and utility knife to score and snap. You will also need to back-cut the under pad on the bottom of the plank. If you have difficulty using this method, you can use a jig saw, circular saw or miter saw.

Do not discard planks cut on angles. Save all scrap pieces until the install is complete. They can be used in other areas of the installation if layout permits. Stack in accordance of A and B planks.

When finishing the floor with small triangular shaped pieces (see plank X), use a small bead of "instant glue" (cyanoacrylate adhesive) in the groove before tapping in the plank. Remove any excess adhesive as soon as possible using mineral spirits.

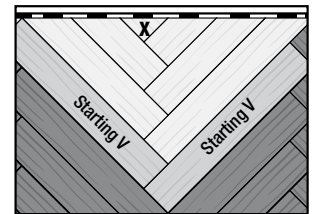

INSTALLATION cont.

FITTING AROUND IRREGULARLY SHAPED OBJECTS

Make a template to fit around pipes or irregular shaped objects. Place the pattern upon the plank and trace. Cut along the trace lines using a utility knife or jig saw, and lay plank. Alternatively, a hole saw can be used when cutting planks that are to fit around pipes.

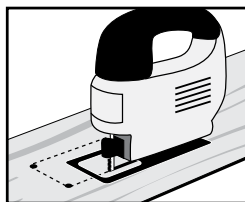
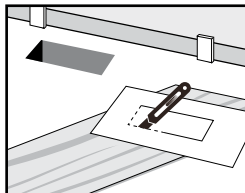

Note: Be sure to leave a minimum of 1/4" (6mm) expansion space around all fixed objects, cabinetry, and metal door jambs.

FINISHING THE JOB

Remove spacers. Cover expansion spaces with quarter round or other trim, being sure not to trap or pin down the floor. Nails should go into wall, not the floor.

Fill any expansion spaces around potentially wet areas (such as refrigerators, tubs, etc) with premium, waterproof 100% silicone caulk.

Save and protect any leftover planks. Do not discard, as they are color-matched (by dye-lot) to your floor. They can be used for replacement in the event you need to replace a plank in the future.

Remember, the use of coordinating T-Molds is required when installing LifeProof™ in a room or area that is larger than 100ft. (30.5 meters) in both directions, so that the floor is separated into sections that are no larger than 100ft. x 100ft. (30.5 meters x 30.5 meters) per section.

CARE & MAINTENANCE

DAILY MAINTENANCE

- Regularly sweep, dust, damp mop, or vacuum (without beater bar) your floor to remove any particles that could cause abrasions or scratches to appear on your floor.
- Use a damp mop to remove spots and soil. Use any pH neutral floor cleaner.
- For lightly soiled areas, clean with distilled water.
- When the cleaning cloth/mop becomes soiled, rinse or replace it with a clean one. Following up with a clean, dry cloth will remove residual streak-marks and spots.
- Avoid spills of acidic products (juice, soft drinks, wine, etc.) on the floor. Clean spots immediately.
- Promptly remove any standing water, pet urine or other liquids.
- Avoid spills of paints, dyes, or harsh chemicals.

FLOOR REPAIR

- Use a melamine pad to remove scuffs.
- Deep scratches may require the replacement of planks. A plank replacement video is available on YouTube.

PREVENTATIVE MAINTENANCE

- Protect your floor when using a dolly to move furniture or appliances. Protective sheets and/or plywood may be needed. Never slide or roll heavy furniture or appliances across the floor.
- Use flat floor protectors (nylon or felt) on all furniture legs. Periodically clean protectors to remove grit that may become embedded and cause scratching.
- Minimize abrasive material and dirt by placing mats on both sides of exterior doors and by using area rugs in high-traffic areas.
- Use protective mats beneath rolling chairs and keep furniture casters clean.
- Use NON-RUBBER backed mats that are labeled "colorfast" by the manufacturer. Non-staining, vinyl-backed mats or woven rugs should be used at all entrances to avoid discoloration from asphalt driveways and to prevent dirt and grit from being tracked onto your floor. Rubber and latex-backed mats use a chemical (antioxidant) to keep the backing from becoming brittle; it is this chemical that can permanently stain your floor.
- We recommend the use of a hard surface (non-studded), non-rubber chair mat to protect your floor from office chairs with casters. Light, rolling furniture should be outfitted with broad-surface, non-staining casters that have been engineered for hard surface floors. Such casters should be a minimum of 1" (2.5cm) wide and at least 2" (5.1cm) in diameter.
- Keep pets' nails trimmed.
- Remove shoes with cleats, spikes or exceptionally pointy heels before walking on the floor.

- **DO NOT** use a steam cleaner.
- **DO NOT** vacuum with a beater bar or power rotary brush head.
- **DO NOT** use any cleaning agents containing wax, oil or polish. Leftover residue will form a dull film.
- **DO NOT** use steel wool or scouring pad, as they will scratch the floor.
- **DO NOT** use any dust cleaners, as they may cause your floor to become slick or damage the finish.
- **DO NOT** use vinegar.
- **DO NOT** use any All-Purpose or Multi-Purpose cleaners.
- **DO NOT** use wet sweeper pads. Dry sweeper pads can be used.

WARRANTY

PRODUCTS & COVERAGE

Warranty Registration is available online at warranty.halsteadintl.com. Halstead New England warrants that its LifeProof™ flooring will be free from manufacturing defects and, under normal use and maintenance, will not wear, fade or stain resulting in loss of original pattern and color, and the structural integrity of the flooring itself will not be materially damaged by water exposure, for a specified length of time from the date of purchase as set forth in the Warranty Coverage chart on the right. This Limited Warranty only applies provided the flooring covered by this warranty is installed and maintained according to the LifeProof™ Installation Instructions.

PRE-INSTALLATION

Halstead New England warrants that its flooring is free of visual defects. You and/or your installer should carefully inspect each piece before installation. Any pieces that appear to have defects should not be installed. Halstead New England will not be responsible for any claim for flooring installed with visual defects.

INSTALLATION

This Limited Warranty covers materials only, provided that such flooring is installed according to the LifeProof™ Installation Instructions. These Instructions are revised periodically and floors must be installed according to the current Instructions at the time of installation. Please check homedepot.com for the current LifeProof™ Installation Instructions.

REPLACEMENT/REPAIRS

Halstead New England reserves the right to repair any flooring and/or to use its own source to obtain an installer for replacement flooring. If Halstead New England repairs or replaces any flooring as a result of a warranty claim, you will be required to clear, at your own expense, any items placed over the affected areas subsequent to the original installation. In the event that Halstead New England repairs or replaces any flooring covered under this Limited Warranty, this Limited Warranty shall remain in effect with respect to such flooring for a period limited to the remaining eligible duration of the original Limited Warranty.

TERMS FOR WARRANTY

If a defect covered by this Limited Warranty is found within the warranty period and reported to Halstead New England, then Halstead New England will supply new flooring material of similar color, pattern and quality to replace the defective area.

In case of questions regarding the terms of this Limited Warranty, contact Halstead New England Customer Service at (866) 843-8453. Halstead New England reserves the right to inspect any flooring, request samples, secure photographs or any other information that may be required to ascertain the nature of any claim under this Limited Warranty.

EXCLUSIONS

The following are not covered by this Limited Warranty:

- Dissatisfaction or damage due to improper installation or maintenance, including use of improper cleaning solutions or finishes, unevenness or irregularities. Refer to the LifeProof™ Installation Instructions for more details.
- Damage caused by fire, burns, abuse, flooding, spills, scratches, abrasive scouring pads, scuffing, staining, construction or installation.
- Damage caused by vacuum cleaner beater bar, indentations or damage caused by spiked heeled shoes, improper rolling loads, caster wheels, chairs or other furniture without proper floor protectors and cuts from sharp objects.
- Changes in color or sheen from exposure to sunlight or due to use of rubber-backed mats.
- Exterior applications.
- Loss of gloss.
- Minor shading, color or texture differences between samples or printed color photographs or illustrations and delivered product.
- Flooring sold as irregulars or trial grade materials or "as is".

WARRANTY COVERAGE	Manufacturing Defect, Wear, Fade, Stain, and Water Damage*	
WEAR LAYER	RESIDENTIAL	COMMERCIAL
21.7mil (0.55mm)	Limited Lifetime	10 Years Light**
12mil (0.3mm)	Limited Lifetime	10 Years Light**
6mil (0.15mm)	Limited Lifetime	5 Years Light**
*DEFINITIONS / TO BE COVERED:		
Wear: must be through the wear layer to the degree that the printed pattern is affected or altered.		
Fade: must be to the degree that the floor is permanently discolored.		
Stain: must be from normal household cleaning agents, chemicals or routine care & maintenance.		
Water Damage: covers structural-integrity damage to the flooring itself after water exposure in standard conditions (does not cover flooding).		
**Light Commercial: refers to environments such as private offices, common areas in multi-unit dwellings, reception areas and public buildings or businesses which are not subject to frequent and harsh traffic nor the use of heavy machinery.		

- This flooring should not be used to seal an existing floor from moisture, it is a floating floor which is waterproof, but this flooring cannot prevent problems associated with or caused by flooding, excessive moisture or alkalis in the subfloor or conditions arising from hydrostatic pressure.
- Ultra-Fresh® has been added to the flooring surface and underlayment to help protect the flooring article by inhibiting the growth of odor and stain-causing mold and mildew. This protection does not extend to surrounding surfaces.
- Only installation techniques described in the LifeProof™ Installation Instructions are warranted. Halstead New England does not warrant LifeProof™ installations involving custom cutting, such as 45-degree mitered corners and serpentine edges. Halstead New England does not warrant LifeProof™ installations in which the flooring is adhered (glued or nailed) to the subfloor, as LifeProof™ is a floating floor.
- Loss due to loss of time, inconvenience, incidental expenses (such as telephone calls, labor and/or materials) incurred in the removal or re-installation of the affected material, and any other incidental or consequential damages.

Some states and provinces do not allow the exclusion or limitation of incidental or consequential damages, so that the above limitations and exclusions may not apply. Your Limited Warranty gives you specific legal rights, and you may have other legal rights, which vary from state to state and province to province.

This Limited Warranty is in lieu of any other warranties, expressed or implied. Please keep your receipt or obtain it from The Home Depot®. Halstead New England requires a valid proof of purchase in the form of sales receipt, invoice, or statement, which shows the date, product and location purchased. *Original receipts are prone to fading over time. We suggest that you make a photocopy or scan your receipt for future warranty purposes.*

WARRANTY OWNER

This Limited Warranty applies only to the original purchaser and the original installation site and is not transferable and, with respect to the residential warranty, applies only to a resident homeowner.

Claims under this Limited Warranty must be made to the following address:

LifeProof™ Warranty Department
Halstead New England
119 Thomas Street
Calhoun, GA 30701

Ultra-Fresh® is a registered trademark of Thomson Research Associates, Inc.



INSTRUCCIONES PARA LA INSTALACIÓN DEL PISO DE TABLÓN DE VINILO LUJOSO HERRINGBONE LIFEPROOF™ RIGID CORE

Descripción del producto

7mm x 4.72" x 28.35"
(7mm x 120mm x 720mm)

Niveles

Sobre el suelo / A nivel del suelo /
Por debajo del suelo

Método de instalación

Flotante - Ubicar y encajar en dos lados

CONSIDERACIONES CLAVE PARA INSTALACIÓN

LifeProof™ está concebido sólo para uso interior y es apto para aplicaciones sobre el suelo, a nivel del suelo y por debajo del suelo. NO INSTALAR en ningún área exterior, terrazas interiores o techadas, solaríos de todo tipo, saunas, porches de temporada, remolques de campismo, botes o vehículos recreativos, habitaciones que puedan inundarse o habitaciones o casas sin control de temperatura.

LifeProof™ es un piso flotante y debe tener espacio para expandirse y contraerse libremente. No puede pegarse ni clavarse ni fijarse de ninguna manera al contrapiso. Los gabinetes, tocadores, islas y demás estructuras permanentes deben instalarse primero. A continuación, instala LifeProof™ alrededor de aquellas, dejando el espacio de expansión apropiado. LifeProof™ puede instalarse debajo de tocadores con patas.

LifeProof™ puede instalarse debajo de inodoros; hay que dejar el espacio de expansión apropiado alrededor de la brida y usar una pasta selladora premium impermeable 100% de silicona.

No ancles el inodoro a través del material. LifeProof™ es un piso impermeable, pero no debe usarse para sellar un piso ya existente contra la humedad. No puede inhibir el crecimiento del moho ni evitar problemas estructurales asociados con o causados por inundación, humedad excesiva, álcalis en el contrapiso o condiciones resultantes de la presión hidrostática. Con independencia del lugar, elimina siempre y de inmediato el agua, orina de mascotas u otros líquidos estancados. Los problemas de humedad en el lugar de trabajo deben enfrentarse y resolverse antes de la instalación. Los espacios de expansión alrededor de áreas potencialmente húmedas pueden rellenarse sólo con pasta selladora premium impermeable 100% de silicona.

La exposición prolongada a la luz solar directa entraña daños potenciales a LifeProof™, que se combe, destiña o pierda el color. Protege LifeProof™ contra la exposición directa a la luz solar usando artículos decorativos para ventanas o aplicándoles tinte contra rayos UV.

Si el piso se instala por tercero, se recomienda que el propietario estar presente durante la instalación para consultas/instrucciones. El propietario e instalador deben discutir la instalación y distribución para maximizar el nivel de satisfacción. De no ser posible, la consulta puede hacerse antes de la instalación. El propietario y el instalador asumen toda responsabilidad por la calidad de la instalación completada.

HERRAMIENTAS PARA LA INSTALACIÓN:

Cuchillo multiuso	Regla de carpintero
Cinta de medir	Espaciadores de ¼" (6 mm)
Lápices	Martillo blando
Protección para ojos	Almohadillas de fieltro o nylon
Escoba	

Opcional: Caladora, sierra de mesa, sierra angular, sierra circular, serrucho, Bloque perfilado para martillar, higrómetro (madera, concreto o ambos)*

* Las herramientas pueden estar disponibles para alquiler en The Home Depot.

Estimaciones de excedente	Ordenar 10% más de piso en pies cuadrados para cubrir los cortes y desperdicios
Tolerancias de horizontalidad del contrapiso	¼" cada 10 pies, con pendiente de no más de 1" cada 6 pies (6 mm cada 3 m, con pendiente de no más de 25 mm cada 1.8 m) Sin bruscas diferencias de altura. Los salientes deben lijarse o aplanarse y las depresiones, rellenarse
Barrera contra el vapor (película de polímero de 6 mil)	No se requiere
¿Debe usarse base para piso (acolchado)?	No - LifeProof™ incluye un acolchado pre-fijado que atenúa el sonido. No usar ninguna base para piso o acolchado adicional para atenuar el sonido, pues hacerlo anulará la Garantía Limitada de LifeProof™.
Requisitos de aclimatación	Residencial - No se requiere Comercial ligera - 48 horas
Requisitos de transición	Se exigen al instalar LifeProof™ en habitación o área con más de 100 pies lineales (30.5 m) en cualquier dirección
La instalación en escaleras o superficies verticales (paredes)	anula la garantía
Instalación sobre pisos de losa de cerámica	No se requiere rellenar las líneas de rejunte (Cumplir con las tolerancias de horizontalidad del contrapiso)
Instalación con pegamento	anula la garantía
Recomendaciones de Humedad Relativa (RH) e Índice de Emisión de Vapor de Humedad (MVER)	85% RH / 8 lb MVER
Aprobado	para Calor Radiante - Ver página 10
Terraza interior / Entornos sin control climático	anula la garantía
Requisitos para espacio de expansión	de ¼" (6 mm) alrededor de perímetros de paredes u objetos pesados fijos tales como gabinetes o baños
Condiciones ambientales requeridas para interiores	50°F–100°F (10°C–38°C)
Definición de "Impermeable"	La integridad estructural del piso LifeProof™ no se degrada por contacto con humedad/agua

PASOS BÁSICOS DE PRE-INSTALACIÓN

Por favor, comuníquese con nuestro Departamento de Servicio al Cliente por el teléfono (866) 843-8453 si tiene preguntas o inquietudes sobre la instalación y/o el cuidado y mantenimiento del piso LifeProof™ y garantizar así que no acometerá ninguna acción que pudiera ir contra LifeProof™ Garantía Limitada.

La instalación del piso LifeProof™ de tabloncillos de vinilo no requiere por lo general aclimatación en aplicaciones residenciales si el producto se almacena bien. Si el producto se someta a temperaturas extremadamente frías o calientes antes de la instalación, hay que dejar que se aclimate a la temperatura ambiente. La temperatura de la habitación donde se instala tiene que ser de 50°F a 100°F (10°C a 38°C). El sistema de calefacción, ventilación y aire acondicionado (HVAC) tiene que estar encendido y funcionando antes, durante y después de la instalación.

El producto debe almacenarse horizontalmente en un área seca lejos de la luz directa del sol. No colocarlo cerca de los conductos de calefacción ni de aire acondicionado. Todos los trabajos que incluyan agua tienen que concluirse con mucha antelación antes de instalar LifeProof™. No almacenes el piso en condiciones ambientales no controladas. Por ejemplo, los garajes y patios exteriores no son áreas aceptables para almacenar el piso. Los pisos almacenados sobre losas de concreto deben elevarse al menos 4" (10.2 cm) para permitir que circule el aire debajo de las cajas. Garantiza que se completen todos los trabajos adicionales, incluso drywall, yeso, plomería, pintura...

Localiza el número de lote en el extremo corto de cada caja y verifica que todo el material para tu trabajo procede del mismo lote. Variaciones mínimas de tonalidad dentro del lote del mismo número contribuyen al aspecto natural de LifeProof™. Para minimizar variaciones de tonalidad evidentes, evita instalar material de lotes distintos en grandes extensiones. El número de lote tiene ocho dígitos separados por puntos decimales y comienza con dos dígitos para el día, sigue con dos dígitos para el mes y finaliza con los cuatro dígitos del año.

Número de lote
10.05.2017
(Día.Mes.Año).

Saca tabloncillos al azar de tres cajas diferentes para garantizar buena mezcla de color y tonalidad. Antes de instalar, inspecciona cuidadosamente cada tabloncillo para ver si tiene defectos visibles. No instales ningún tabloncillo dañado.

SEGURIDAD Y PRECAUCIONES DE SALUD

Las herramientas eléctricas pueden ser peligrosas. Opera en estricta concordancia con las instrucciones correspondientes y las precauciones de seguridad del fabricante. El uso inseguro e inadecuado puede causar lesiones serias. Evita inhalar y exponerte a partículas en el aire usando equipo de protección personal, incluyendo: Máscaras anti-polvo aprobadas por NIOSH u OSHA, gafas de seguridad y guantes de trabajo.

EVALUACIÓN DEL SITIO DEL TRABAJO

Antes de instalar, el propietario de la vivienda o el instalador tienen que asegurar que las condiciones del lugar de trabajo (incluyendo contrapiso/sustrato, temperatura ambiente y humedad relativa) no afectarán negativamente el piso. El fabricante no es responsable por daños asociados con una instalación inadecuada o malas condiciones del lugar de trabajo.

HUMEDAD

Comprueba el contenido de humedad en todos los contrapisos de concreto y documenta los resultados. Las revisiones visuales no son confiables. La humedad tiene que ser verificada aunque el piso LifeProof™ con tabloncillos de vinilo sea impermeable, a fin de proteger la estructura en derredor.

Realiza pruebas en ubicaciones alrededor de umbrales de puertas exteriores, cerca de paredes de carga o con tuberías, y en el centro de la habitación.

Los requisitos de humedad varían según el contrapiso; preste atención a los siguientes detalles que corresponden al contrapiso apropiado.

PASAJES DE ACCESO

Las losas de concreto o el suelo tienen que estar secos. Asegura que los pasajes de acceso tengan conductos de ventilación abiertos todo el año para garantizar adecuada circulación de aire y evitar acumulación de humedad. El suelo de los pasajes de acceso tiene que estar completamente cubierto con polietileno negro de 6 mil. El espacio libre del pasaje de acceso entre el piso y la parte inferior de las vigas no debe ser menor de 18" (45.7 cm) y el área de ventilación perimetral debe ser igual al 1.5% del área en pies cuadrados del pasaje de acceso o como disponga el código.

CONTRAPISOS APROBADOS

Concreto, Plywood, Tablero de virutas orientadas (OSB), Panel de madera prensada, Cartón prensado, Madera dura (Maciza, contrachapada, Parquet), Losa (Cerámica, Terrazo, Piedra, Asbestos, Pela y Pega o Auto-adherible), Vinilo en láminas sin acolchado, Metal, VCT, DRICore

Todos los requisitos de contrapiso anotados más abajo tienen que cumplirse antes de instalar pisos LifeProof™ de tabloncillos de vinilo.

REQUISITOS GENERALES (TODOS LOS CONTRAPISOS)

- Tienen que estar nivelados con no más de ¼" por cada tramo de 10 pies (6 mm por cada 3 m), sin salientes ni depresiones. Los contrapisos no deben tener inclinación mayor de 1" por cada tramo de 6 pies (25 mm por cada 1.8 m).
- Tienen que estar limpios: Sin escombros de la construcción, tierra, fango ni cualquier otro objeto adheridos al piso; si es necesario, raspa y barre antes de la instalación; no deben quedar clavos, escombros ni metales sobresaliendo.
- Tienen que estar libres de condiciones relacionadas con la humedad que puedan dañar el piso instalado.
- Tienen que ser estructuralmente firmes y estables.

CONTRAPISOS DE CONCRETO

- Los salientes pueden quitarse aplanándolos y las depresiones, rellenarse con compuesto para parchar formulado para uso en instalaciones de piso.
- Dejar curar por al menos 90 días (aplicable a losas de concreto recién tendidas).
- Pueden sellarse o no.
- Alcalinidad entre 7 y 9 al comprobar el pH (ASTM F710).
- El contenido de humedad debe cumplir uno de los siguientes criterios:
 - 4% como máximo de 4% en la prueba con Tramex Concrete Moisture Encounter.
 - Menos de 8 libras (3.6 kg) MVER por cada 1000 pies² (93 m²) durante 24 horas en la prueba con cloruro de calcio (ASTM F1869).
 - 85% como máximo en la Prueba de Humedad Relativa (ASTM F2170).

CONTRAPISOS DE MADERA (PLYWOOD, OSB, PANELES DE MADERA PENSADA, CARTÓN PENSADO, MADERA DURA MACIZA, LUAN)

- Los contrapisos de madera tienen que estar aprobados A.P.A con grado mínimo "BB" o "CC". Como referencia, A.P.A. es el acrónimo de una organización conocida originalmente como la "Asociación Americana de Plywood", ahora "La Asociación Americana de Madera Procesada".
- Comprueba la humedad en múltiples lugares usando un higrómetro confiable. Las lecturas del higrómetro nunca deben exceder del 14% en contrapisos de plywood, OSB, madera prensada, cartón prensado y madera dura maciza. Si estas lecturas excedieran del 14%, la humedad tiene que llevarse al nivel correcto antes de instalar el piso LifeProof™ de tabloncillos de vinilo.

CONTRAPISOS APROBADOS cont.

CONTRAPISOS DE LOSA, TERRAZO, LOSAS DE ASBESTOS, LOSA RESISTENTE Y FLEXIBLE, LÁMINA DE VINILO NO ACOLCHADO Y METAL

- Los pisos existentes tienen que estar fijados con firmeza al piso estructural.
- Hay que rellenar las líneas de junta de cemento mayores de ¼" (6 mm) en pisos de losas de cerámica, terrazo, baldosas o losetas y similares con un compuesto de cemento para nivelar y parchar.
- Instalar sólo sobre una capa de vinilo.

CALEFACCIÓN RADIANTE EN EL PISO

Este producto puede instalarse sobre contrapisos de concreto con calefacción radiante. Consulta con el fabricante del sistema de calefacción radiante para asegurar que el sistema es compatible con el piso de vinilo.

- Se aceptan los sistemas Eléctrico e Hidro.
- Los componentes radiantes en piso tienen que estar como mínimo ½" (13 mm) debajo del piso.
- La temperatura superficial del piso nunca podrá exceder de 85°F (29°C).
- El sistema de calefacción debe estar en operación durante al menos dos semanas antes de la instalación para calibrar las configuraciones de temperatura.
- Los pisos no se pueden tender directamente sobre superficies con calefacción radiante

CONTRAPISOS NO APROBADOS

- Alfombra/Almohadilla de alfombra
- Pisos flotantes
- Parquet sobre concreto
- Madera dura enchapada sobre concreto
- Madera dura sobre concreto
- Piso de vinilo acolchado
- Laminados
- Corcho
- Sustratos con traviesas
- Hule

Retirar los pisos indicados más arriba y todo el adhesivo viejo antes de instalar pisos LifeProof™.

PRECAUCIÓN: Si considerar eliminar alguna estructura de revestimiento de un piso flexible que contenga (o que se supone contenga) asbestos, tienes que repasar bien y cumplir todas las regulaciones pertinentes. No lijar, barrer ni raspar en seco, taladrar, serruchar, aplicar técnicas de granallado, ni rajar ni pulverizar mecánicamente pisos flexibles, refuerzos, recubrimientos de fieltro, adhesivos "mermadores" asfálticos ni otros adhesivos. Estos productos pueden contener fibras de asbestos y/o sílice cristalina. Evita crear polvo. La inhalación del polvo puede causar cáncer e irritar las vías respiratorias. Si las personas expuestas a fibras de asbestos

fuman, el riesgo de sufrir lesiones graves se eleva considerablemente. Siempre se deberá suponer que el producto contiene asbestos a menos que se esté totalmente seguro de lo contrario. Lee las "Prácticas de trabajo recomendadas para la extracción de los revestimientos para pisos resistentes" (Recommended Work Practices for Removal of Resilient Floor Coverings) (rfci.com), que ofrecen instrucciones e información detalladas sobre cómo eliminar cualquier estructura de revestimiento resistente.

INDICACIONES ÚTILES Y CÓMO PREPARAR LA INSTALACIÓN

- El área de trabajo debe estar iluminada. La visibilidad apropiada asegura que el color sea consistente y que los tabloncillos con defectos visibles se detecten y retiren. Los contrapisos tienen que estar limpios y libres de desechos.
- Recorta por debajo las jambas de puertas y los contramarcos con una sierra de mano colocada horizontalmente sobre un pedazo de piso sobrante. Nunca recortes los contramarcos de puertas de metal.
- Asegura que el borde perfilado del bloque para martillar esté firme y plano contra el tablón antes de golpear ligeramente en el lugar con martillo blando. Nunca uses el bloque para martillar (por sí solo) para golpear contra el borde de los tabloncillos.
- Retira con cuidado base, rodapié o umbral preexistentes. Estos pueden volverse a usar para cubrir el espacio de expansión de ¼" (6 mm) alrededor del borde de la habitación.

MOLDURAS DISPONIBLES

Molduras y transiciones seleccionadas están disponibles en las tiendas de The Home Depot. Todas las molduras y transiciones en combinación están disponibles a través de orden especial o de homedepot.com. Hay que seguir las instrucciones para montar las molduras al efecto de lograr la instalación apropiada.

INSTALACIÓN

Esta instalación muestra cómo instalar el piso de vinilo LifeProof™ con un diseño en espiga sencillo.

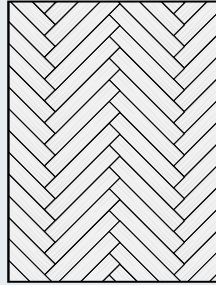

DETERMINA LA DISTRIBUCIÓN ESPACIAL DE LA HABITACIÓN

- 1** Mide a lo largo de ambos extremos de la habitación para hallar el centro y márcalo.

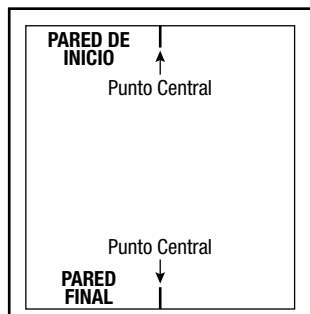

- 2** Mide 15/8" (4 cm) a la izquierda y a la derecha de la marca central. Marca con líneas de tiza a todo lo largo de la habitación.

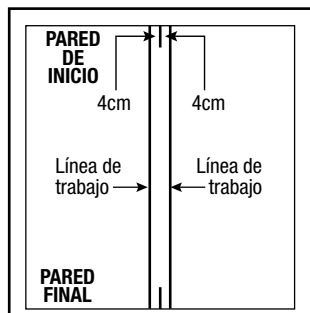

- 3** Separa los tablonces "A" y "B" de la caja. Si es posible, instala tablonces de 3 o 4 cajas a la vez a fin de garantizar una mezcla de patrón y tonalidad para mejores resultados. Los tablonces "A" tienen una almohadilla gris prefijada y los tablonces "B", una negra. Observa que los bordes con ranuras están en los lados largos opuestos de los tablonces.

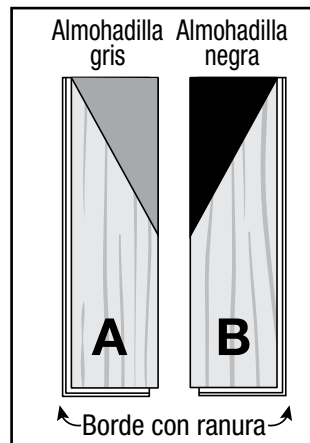

INSTALA LAS COLUMNAS CENTRALES

- 4** Coloca el lado largo del tablón "B" sobre el extremo corto del tablón "A". Alinea el borde usando la lengüeta de un tablón de repuesto. Golpea suavemente sobre la parte superior del tablón "B" con un martillo blando para unir bien los tablonces. Esto es fundamental para una buena instalación.

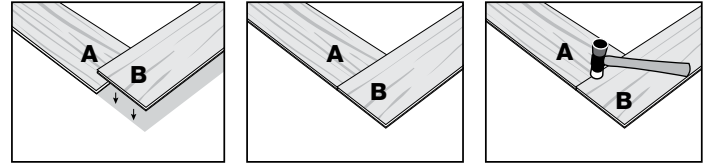

- 5** Ya has creado la V de inicio. Desliza la V de inicio contra la pared. Las líneas de trabajo deben confluir con el tablón tal como se muestra a continuación. El tablón "A" debe estar más cerca de la pared, en contacto con el espaciador de 1/4" (6.4 mm). El tablón "B" quedará asimétrico. Esto es normal. La alineación adecuada de la V de inicio es fundamental para la instalación.

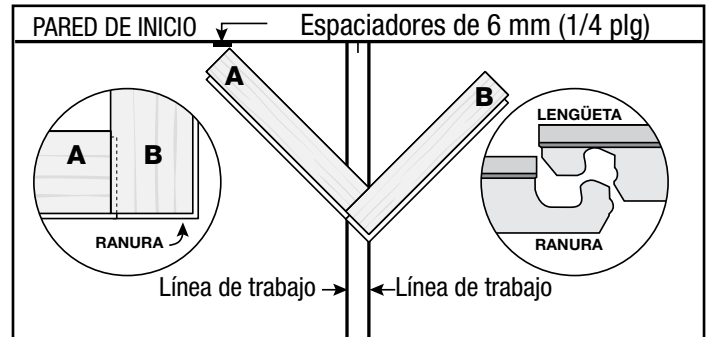

Nota: Los bordes decorativos superiores deben quedar al ras y sin puntos sobresalientes (pasa tus manos sobre la unión de los tablonces y golpea sobre ella si es necesario).

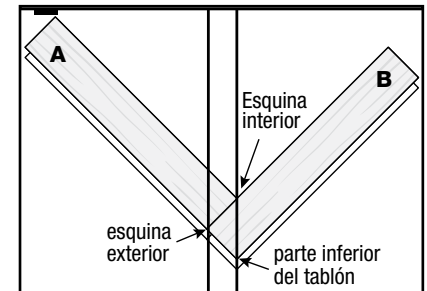

- 6** Procede a instalar las columnas A1 y B1 como se muestra a continuación. **No debes golpear sobre las últimas 2 pulgadas (5.1 cm) de la unión (en negritas abajo).** Sobre este espacio se golpeará y quedará bien asegurado cuando se agregue la siguiente columna de tablonces.

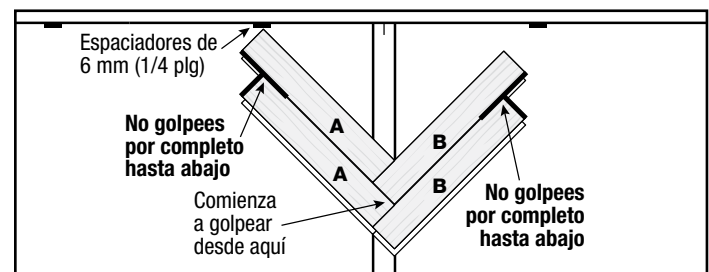

INSTALACIÓN cont.

INSTALA LAS COLUMNAS CENTRALES (cont.)

- 6** Continúa para garantizar que la V inicial quede bien alineada (como se describe en el Paso 5) durante la colocación de las columnas A1 y B1.

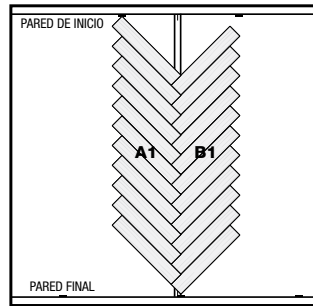

CÓMO INSTALAR LOS TABLONES A LA IZQUIERDA Y A LA DERECHA DE LAS COLUMNAS CENTRALES

- 7** Comenzando con el último tablón entero en la pared final, continúa instalando columnas consecutivamente (Columnas A2 y B2). Levanta el borde sin golpear y desliza el nuevo tablón por debajo, como se muestra a continuación.

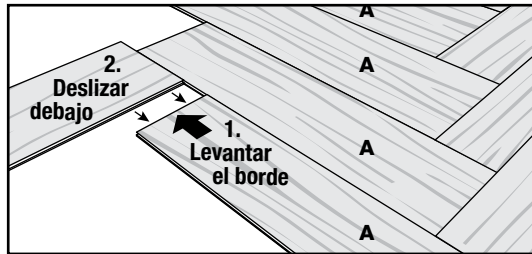

Coloca la lengüeta y la ranura del primer tablón de la columna A2 en su lugar con el último tablón de la columna B1. Golpea sobre las uniones para fijar los tablonces por completo.

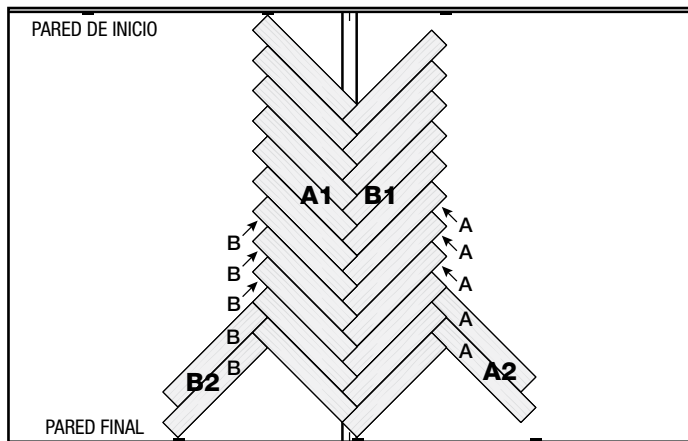

CÓMO INSTALAR LOS TABLONES A LA IZQUIERDA Y A LA DERECHA DE LAS COLUMNAS CENTRALES cont.

- 8** Continúa formando columnas hasta que llegar al lado opuesto de la habitación. Recuerda no golpear sobre las últimas 2 pulgadas (5.1 cm) de la unión. Sobre este espacio se golpeará y quedará bien asegurado cuando se agreguen los tablonces de la siguiente columna.

Revisa las líneas de trabajo mientras instalas tablonces adicionales para mantener el diseño sin desviaciones. Ajusta si es necesario.

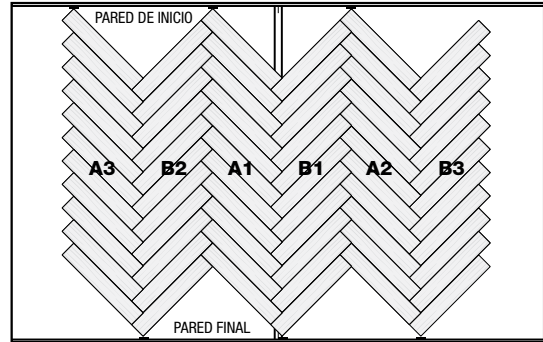

NOTA: Si por alguna razón necesitas quitar un tablón, empujalo suavemente hacia abajo con la ranura mientras levantas con la lengüeta. Ten cuidado de no dañar la lengüeta ni la ranura. Si es necesario, golpea suavemente sobre el tablón con la ranura.

- 9** Mide, marca y recorta los tablonces que lleguen a las paredes. Deja espacio libre para los espaciadores de 1/4" (6mm). Se puede usar una falsa escuadra (buscador de ángulo) para encontrar el ángulo correcto. Mide siempre dos veces antes de recortar.

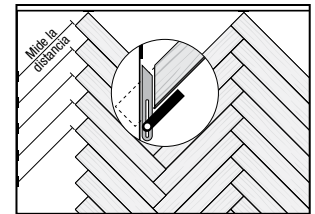

Esta es la última columna de tu instalación, así que ahora se puede golpear sobre todas las uniones para fijarlas juntas.

NOTA: Para recortar un tablón, simplemente mídelo y márcalo. Seguidamente usa un borde recto y una cuchilla multiuso para marcar y partir de un golpe. También necesitarás recortar el acolchado debajo en la parte inferior del tablón. Si tienes dificultades al emplear este método, puedes usar una caladora o una sierra de mesa, circular o angular.

No deseches los tablonces recortados en ángulos. Guarda todos los pedazos sobrantes hasta concluir la instalación. Pueden utilizarse en otros lugares de la instalación si la distribución lo permite. Guárdalos separados en tablonces "A" y "B".

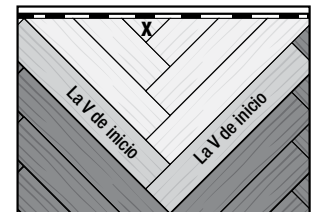

Si terminas el piso con pequeños pedazos triangulares (ver tablón X), coloca una gota de «pegamento instantáneo» (adhesivo de cianoacrilato) en la ranura antes de golpear sobre el tablón. Elimina cualquier resto de adhesivo lo más rápido posible usando alcoholes minerales.

INSTALACIÓN cont.

CÓMO AJUSTAR ALREDEDOR DE OBJETOS CON FORMA IRREGULAR

Haz una plantilla para ajustar alrededor de tuberías u objetos de forma irregular. Coloca la plantilla sobre el tablón y marca. Corta siguiendo las líneas trazadas con un cuchillo multiuso o caladora, y coloca el tablón. Alternativamente puedes usar una sierra perforadora para cortar tablones que se fijarán alrededor de tuberías.

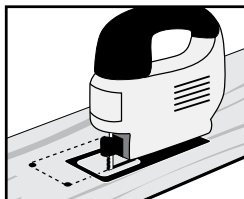
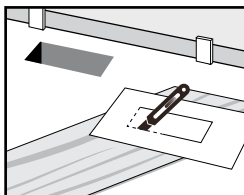

Nota: Asegura dejar un espacio de expansión de 1/4" (6 mm) como mínimo alrededor de todos los objetos fijos, gabinetes y jambas de puertas metálicas.

CÓMO CONCLUIR EL TRABAJO

Retirar los espaciadores. Cubrir los espacios de expansión con cuarto bocel u otra moldura, asegurando que no queden retenidos ni pinchen el suelo. Los clavos se introducen en la pared, no en el piso.

Rellena todo espacio de expansión alrededor de áreas potencialmente húmedas (tales como refrigeradores, bañeras y otras) con pasta selladora premium impermeable 100% de silicona.

Guarda y protege cualquier sobrante de tablones. No los deseches, pues son del mismo color (lote de teñido) de tu piso. Pueden usarse para reemplazar algún tablón en el futuro si es necesario.

Recuerda que se exige usar moldes en T combinados al instalar LifeProof™ en una habitación o área con más de 100 pies lineales (30.5 metros) en cualquier dirección, así que el piso debe separarse en secciones de no más de 100 pies x 100 pies (30.5 metros x 30.5 metros) cada una.

CUIDADO Y MANTENIMIENTO

MANTENIMIENTO DIARIO

- Regularmente barre, sacude, pasa el trapeador húmedo o la aspiradora (sin barra sacudidora) a tu piso para quitar cualquier partícula que pudiera causar abrasión o rayones.
- Usa un trapeador húmedo para eliminar manchas y tierra. Usa cualquier limpiador de pisos con pH neutral.
- En áreas ligeramente sucias, limpia con agua destilada.
- Cuando la toalla o el trapeador se ensucien, enjuágalos o cámbialos por otros limpios. Enseguida usa una toalla seca y limpia para quitar las marcas de franjas y manchas residuales.
- Evita derrames de productos ácidos (jugos, refrescos, vino y otros) sobre el piso. Limpia las manchas de inmediato.
- Elimina de inmediato cualquier agua, orina de mascotas u otro líquido estancado.
- Evita los derrames de pintura, tintes y productos químicos agresivos.

- **NO** usar un limpiador a vapor.
- **NO** usar una aspiradora con barra sacudidora ni con cabezal de cepillo giratorio eléctrico.
- **NO** ningún agente de limpieza que contenga cera, aceite o esmalte. Los residuos formarán una película opaca.
- **NO** usar esponja de acero ni almohadilla abrasiva, pues rayarán el piso.
- **NO** usar ningún limpiador doméstico contra el polvo, ya que el piso puede volverse resbaladizo o dañarse el acabado.
- **NO** usar vinagre.
- **NO** usar limpiadores de uso general o multiuso.
- **NO** usar almohadillas húmedas para barredora. Las almohadillas secas para barredora pueden usarse.

REPARACIÓN DEL PISO

- Usa una almohadilla de melamina para eliminar los rayones.
- Rayones muy profundos pudieran exigir el reemplazo de tablones.

Un video sobre reemplazo de tablones está disponible en YouTube.

MANTENIMIENTO PREVENTIVO

- Protege tu piso al usar una plataforma rodante para trasladar muebles o electrodomésticos. Es posible que necesites láminas protectoras y/o plywood. Nunca ruedas ni deslices muebles o electrodomésticos pesados sobre el suelo.
- Usa protectores planos (de nilón o fieltro) para todas las patas de los muebles. Limpia los protectores regularmente para quitar la arenilla que pudiera incrustarse y causar rayones.
- Minimiza la exposición a materiales abrasivos y a la suciedad colocando tapetes en ambos lados de las puertas exteriores y usando alfombras de área en zonas de mucho tráfico.
- Usa tapetes protectores debajo de sillas giratorias y mantén limpias las rueditas de los muebles.
- Usa tapetes SIN REFUERZO DE HULE y etiquetados "No destiñen" por el fabricante. En todas las entradas deben usarse alfombras tejidas o tapetes con refuerzo de vinilo que no manchen para evitar la decoloración del piso por irrupción del asfalto de las entradas de autos, así como de la suciedad y el polvo del exterior. Los tapetes con refuerzo de látex y goma usan un producto químico (antioxidante) para evitar que este se vuelva; ese producto puede manchar tu piso de manera permanente.
- Recomendamos usar tapetes de superficie dura (sin tachones), que no sean de hule, para proteger tu piso de las sillas de oficina con rueditas. Los muebles livianos y rodantes deben tener ruedas anchas que no manchen y estén diseñadas para pisos de superficie dura. Tales rueditas deben ser de 1" (2.5 cm) de ancho como mínimo y al menos de 2" (5.1 cm) de diámetro.
- Mantén recortadas las uñas de las mascotas.
- Quítate los zapatos con tacos, clavos o tacones muy puntiagudos antes de caminar sobre el piso.

GARANTÍA

PRODUCTS & COVERAGE

La Inscripción de Garantía está disponible por Internet en warranty.halsteadintl.com. Halstead New England garantiza que sus pisos LifeProof™ no presentarán defectos de fabricación ni, con uso y mantenimiento normales, se desgastarán, decolorarán o mancharán para dar lugar a pérdida del color y diseño original, ni que la integridad estructural del piso mismo se dañará materialmente por exposición al agua, durante un período de tiempo especificado a partir de la fecha de compra, como establece la Tabla de Cobertura de la Garantía a la derecha. Esta garantía limitada es válida sólo si el piso cubierto por ella se instala y mantiene conforme a las Instrucciones de Instalación de LifeProof™.

PREINSTALACIÓN

Halstead New England warrants that its flooring is free of visual defects. You and/or your installer should carefully inspect each piece before installation. Any pieces that appear to have defects should not be installed. Halstead New England will not be responsible for any claim for flooring installed with visual defects.

INSTALACIÓN

Esta garantía limitada sólo es válida para los materiales, siempre que el piso se instale y mantenga conforme a las Instrucciones de Instalación de LifeProof™. Estas Instrucciones se revisan periódicamente y los pisos tienen que instalarse de acuerdo con aquellas vigentes al momento de la instalación. Visita homedepot.com para las Instrucciones de Instalación de LifeProof™ vigentes.

REPOSICIÓN/REPARACIONES

Halstead New England se reserva el derecho de reparar cualquier piso y/o usar sus propias fuentes para obtener un instalador del piso de reemplazo. Si Halstead New England repara o repone un piso como resultado de una reclamación de garantía, se le exigirá correr con los gastos para retirar cualquier artículo colocado sobre las áreas afectadas después de la instalación original. En el caso de que Halstead New England repare o reponga cualquier piso cubierto por esta Garantía Limitada, esta permanecerá vigente para tal piso por un período limitado a la duración elegible restante de la garantía original.

TÉRMINOS DE LA GARANTÍA

Si se detecta un defecto cubierto por esta Garantía Limitada durante el período de la garantía y se reporta por escrito a Halstead New England, esta firma proveerá nuevo material de piso del mismo color, diseño y calidad para reemplazar el del área defectuosa.

Si tiene preguntas sobre los términos de esta Garantía Limitada, contacte al Servicio al Cliente de Halstead New England por el teléfono (866) 843-8453. Halstead New England se reserva el derecho a inspeccionar cualquier piso, solicitar muestras y fotografías o cualquier otra información que pueda requerirse para determinar la naturaleza de cualquier reclamación bajo esta Garantía Limitada.

EXCLUSIONES

Esta Garantía Limitada no cubre lo siguiente:

- Insatisfacción o daños debido a instalación o mantenimiento inadecuados, incluyendo uso de soluciones de limpieza o acabados inadecuados, desniveles o irregularidades. Consulta las Instrucciones de Instalación de LifeProof™ para más información.
- Daños causados por fuego o quemaduras, abuso, inundaciones, derrames, rayones, esponjas abrasivas, arañazos, manchas, construcción o instalación.
- Daños causados por aspiradoras con cabezal de barra sacudidora, hendiduras o daños causados por calzado con tacones, cargas rodantes, ruedas, sillas u otros muebles sin protectores de piso apropiados, y cortes de objetos filosos.
- Cambios de color o brillo debido a la exposición a la luz solar o al uso de alfombras con refuerzo de goma.
- Uso en exteriores.
- Pérdida de brillo.
- Decoloración ligera, diferencias de color o textura entre muestras o fotografías impresas a color o ilustraciones y el producto entregado.
- Pisos vendidos como irregulares o materiales de prueba o "tal como está".

COBERTURA DE LA GARANTÍA	Defecto de fabricación, desgaste, decoloración, manchas y daños por agua*	
CAPA DE DESGASTE	RESIDENCIAL	COMERCIAL
21.7 mil (0.55 mm)	Limitada de por vida	10 Años Ligera**
12 mil (0.3 mm)	Limitada de por vida	10 Años Ligera**
6 mil (0.15 mm)	Limitada de por vida	5 Años Ligera**

***DEFINICIONES / A CUBRIR:**
Desgaste: Tiene que ser a través de la capa de desgaste hasta el grado en que el diseño impreso se afecte o altere.
Decoloración: Tiene que ser hasta el grado en que el piso esté permanentemente decolorado.
Manchas: Tienen que haber sido provocadas por agentes limpiadores domésticos ordinarios, productos químicos o cuidado y mantenimiento de rutina.
Daños por agua: Se cubren los daños a la integridad estructural del piso mismo después de estar expuesto al agua en condiciones normales (no cubre inundaciones).
****Comercial ligera:** Se refiere a entornos como oficinas privadas, áreas comunes en viviendas de varias unidades, áreas de recepción e instalaciones públicas o comerciales que no estén sujetas a tráfico frecuente y masivo ni al uso de maquinaria pesada.

- Este piso no debe usarse para sellar la humedad de un piso existente; es un piso flotante impermeable, pero no puede evitar problemas asociados con o causados por inundación, humedad excesiva, álcalis en el contrapiso o condiciones resultantes de la presión hidrostática.
- Se añadió Ultra-Fresh® a la superficie del piso y su base para ayudar a protegerlo contra el crecimiento del moho y los hongos causantes de manchas y malos olores. Esta protección no se extiende a las áreas adyacentes.
- Sólo tienen garantía las técnicas de instalación descritas en las Instrucciones de Instalación de LifeProof™. Halstead New Enggrande no garantiza instalaciones de LifeProof™ con cortes a la medida, tales como esquinas a inglete de 45 grados y bordes ondulados. Halstead New England no garantiza instalaciones de LifeProof™ en las cuales el piso se adhiere (con pegamento o clavos) al sustrato, ya que LifeProof™ es un piso flotante.
- Pérdidas debido al tiempo perdido, inconveniencias, gastos incidentales (tales como llamadas telefónicas, mano de obra y/o materiales) en que se incurra por la eliminación o reinstalación del material afectado, ni otros daños incidentales o consecuentes.

Algunos estados y provincias no permiten la exclusión ni limitación de daños directos o indirectos, así que las limitaciones y exclusiones más arriba pudieran no ser aplicables. Su Garantía Limitada otorga derechos legales específicos y usted pudiera tener también otros derechos por ley, que varían según el estado o la provincia.

Esta Garantía Limitada reemplaza cualquier otra garantía explícita o implícita. Guarde su recibo u obténgalo de The Home Depot®. Halstead New England exige una prueba de compra válida en forma de recibo de ventas, factura o declaración, que indique la fecha, producto y establecimiento correspondientes. Los recibos originales tienden a tornarse borrosos al pasar el tiempo. Sugerimos hacer fotocopia de o escanear su recibo con vistas a propósitos futuros relacionados con la garantía.

DUÑO DE LA GARANTÍA

Esta Garantía Limitada sólo cubre al comprador y lugar de instalación originales, y no es transferible. En cuanto a la garantía residencial, sólo cubre al propietario residente. Las reclamaciones al amparo de esta Garantía Limitada tienen que enviarse por escrito a la siguiente dirección:

Departamento de Garantía LifeProof™
Halstead New England
119 Thomas Street
Calhoun, GA 30701

Ultra-Fresh® es una marca comercial registrada de Thomson Research Associates Inc.